

TIMUR, TALOS
MMS INTELLIGENT SYSTEM

GRASSOLER

sofás desde 1960



Raíces

Desde 1960

Esta colección supone un alto en nuestro camino, pues mantiene la profunda conexión con nuestra esencia de artesanos, y combina la utilización de tejidos nobles y materias naturales con el saber hacer que nos dan nuestros años de oficio y nuestra vocación por cuidar la estética de cada detalle y el espíritu de diseñar cada pieza con la máxima delicadeza, cuidado y calidad, rasgos imprescindibles a lo largo de nuestra historia.

Fruto de la iniciativa de José Gras Soler, con 19 años, Grassoler, S.A. empezó a crecer hacia 1964 gracias al revolucionario sistema de muelles y armazón de hierro que incorporaba, desarrollado por José Gras y patentado por Grassoler, llamado Intelligent System®, considerado un diseño que incorporaba gran ingeniería constructiva. Ha sido la culminación del binomio diseño y ergonomía que consigue el máximo descanso. Todo ello hace de un Grassoler una pieza muy especial y única.



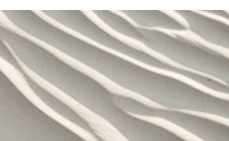
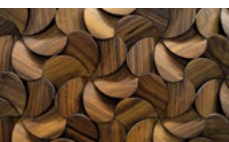
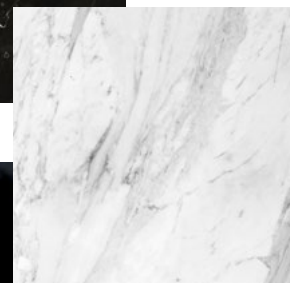
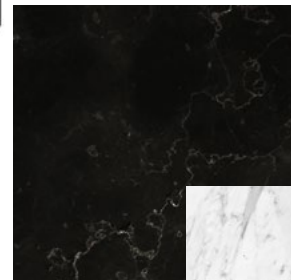

Timur

MMS INTELLIGENT SYSTEM







TIMUR

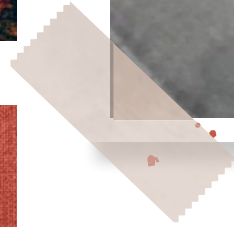
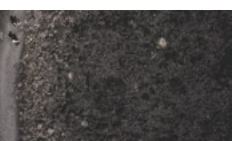
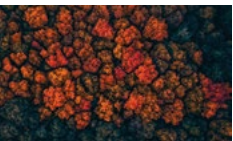



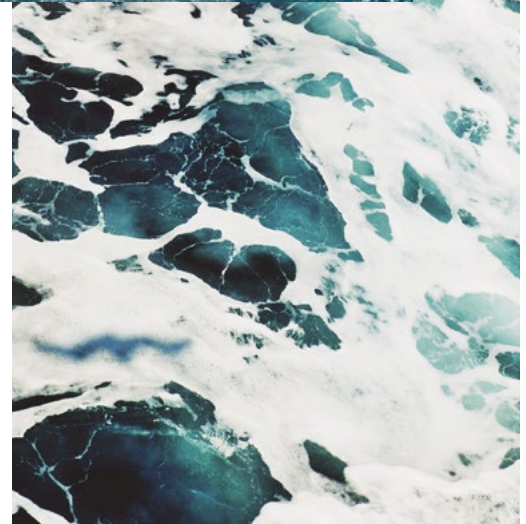

TALOS





Timur y Talos MMS

By Grassoler Studio

Estructura metálica totalmente desmontable, suspensión mediante muelles confort a elegir: suave, medio y firme. Dos inclinaciones de asiento. Asiento en pluma con interior en viscoelástico 55Kg/m3 extraconfort, respaldo de fibra y microfibra 25 Kg, riñonera combinación de poliéster/fibra/pluma. Totalmente desenfundable.

Timur

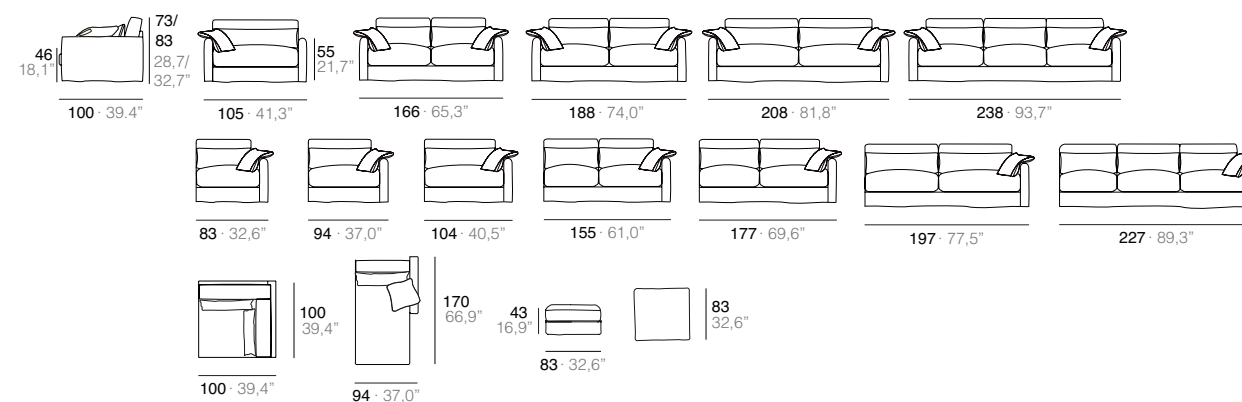

Talos

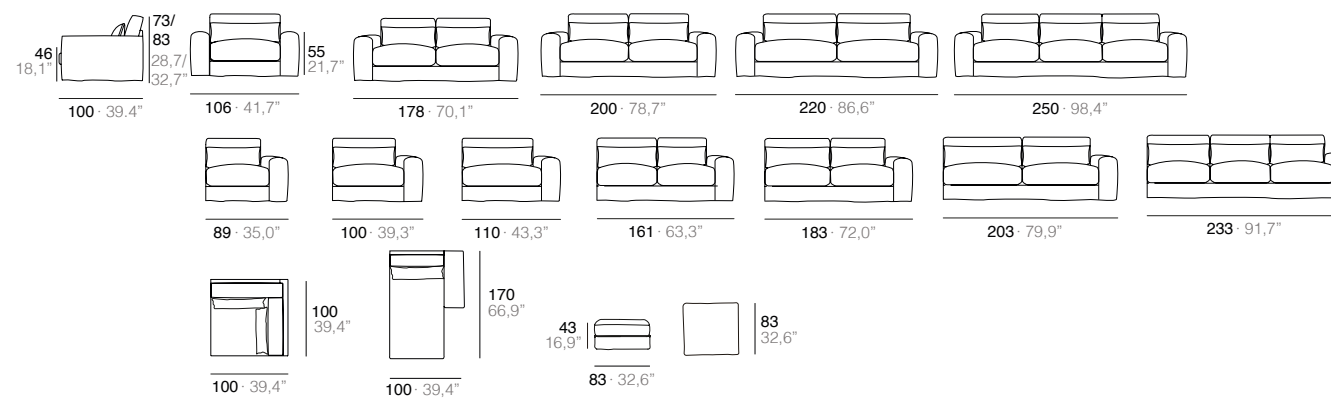



- 1 Cojín de respaldo elevable 8 / 12cm
Backrest elevated cushion 8 / 12 cm
- 2 Inclinación de asiento 8cm
Seat inclination 8 cm
- 3 Fácil desmontaje
Easy to disassemble
- 4 Suspensión "a la carta"
"Tailor made suspension"
- 5 Fácil limpieza
Easy cleaning
- 6 Totalmente desenfundable
Removable upholstered covers
- 7 Estructuras metálicas, 25 años de garantía
Steel frames, 25 year warranty

Estructuras metálicas

25 años de garantía

Nuestra filosofía siempre ha sido la permanente búsqueda de cuantos avances tecnológicos en los materiales y en los procesos de fabricación fusionados con los métodos tradicionales y artesanos de fabricación. En todos estos años hemos desarrollado y patentado un sistema de construcción con estructura metálica, que proporciona un confort ergonómico, además de dar gran solidez y durabilidad a nuestros sofás y los convierten en piezas únicas.

Nuestros productos superan el nivel 5 (nivel máximo) de la norma UNE 11020 parte 2 y UNE EN 1022-98 correspondiente a uso público severo. Entre otras pruebas, equivale a más de 200.000 sentadas con un peso de 95 kg. Como resultado de esta excelente calidad, ofrecemos una garantía de 25 años por fabricación en aquellos modelos dotados de estructuras metálicas, algo absolutamente único.



En las estructuras metálicas

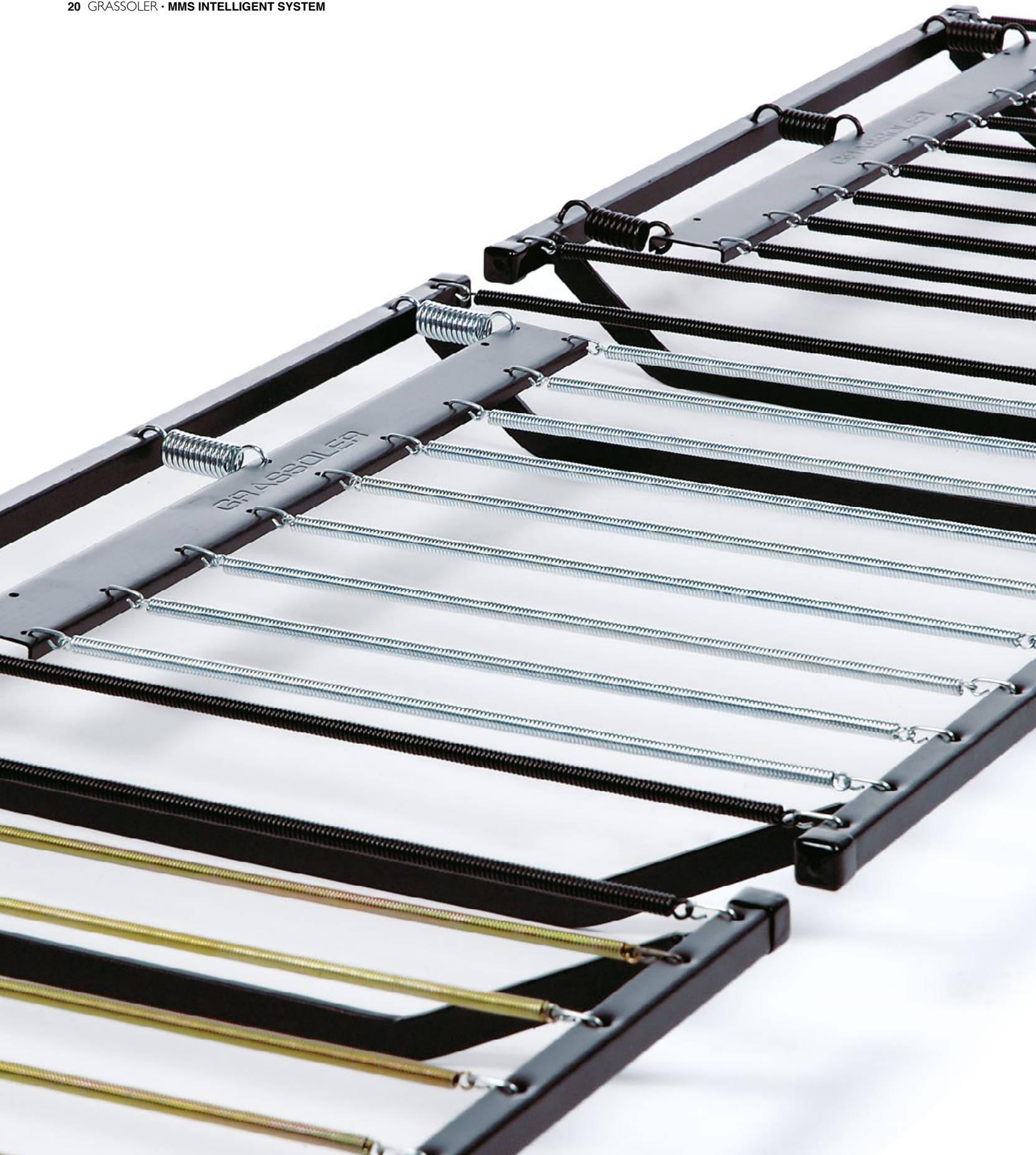

Estructuras metálicas

En Grassoler llevamos fabricando los interiores de los sofás en acero desde 1964, año en el que desarrollamos y patentamos nuestro exclusivo sistema Intelligent System. El acero por sí mismo, además de dar gran solidez y durabilidad a los sofás, los convierten en piezas únicas. Únicas, indeformables y resistentes al paso de los años.

“Suspensión a la carta”

La suspensión Intelligent System es un sistema desarrollado y patentado por Grassoler hace más de 50 años. Se trata de la “suspensión a la carta” que permite personalizar y adaptar la sentada eligiendo el confort individual en cada sofá, consiguiendo una mayor comodidad. Existen tres opciones posibles: suave, media o firme.

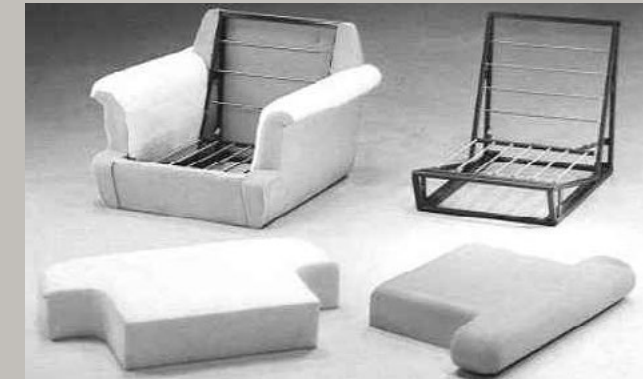

Totalmente desmontable

A través de unas cremalleras y palomillas en la estructura, permite montar y desmontar los módulos, los brazos y pies sin necesidad de herramientas en sencillos pasos.

Calidad

01

Armazón metálico, máxima durabilidad y protegiendo el medio ambiente.



02

Suspensión mediante muelles metálicos, consiste en una doble combinación de muelles de acero galvanizado, de manera que reciben el peso del cuerpo logrando una perfecta sentada.

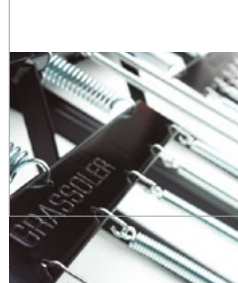

03

25 años de garantía, exclusivo sistema desarrollado y patentado por Grassoler desde el año 1963.



En las estructuras metálicas

04

Fácilmente desmontable, sin herramientas, para que puedas subirlo a cualquier buhardilla o apartamento sin problemas, en caso de traslado de residencia, incluso para futuras reconfiguraciones o ampliaciones de módulos.



05

Facilidad de recambios, en caso de que se dañen piezas o fundas con el uso y el paso del tiempo, sin necesidad de mover el sofá de casa.



06

Controlador de arrugas, sistema de velcros que permite tensar las arrugas de la tela del cojín de asiento y respaldo.

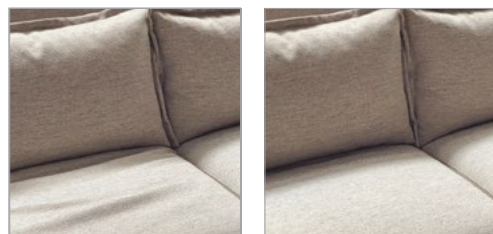

07

Limpieza, Intelligent System® permite un fácil acceso al interior del sofá. La limpieza deja de ser algo incómodo, no es necesario mover el sofá para poder limpiar debajo.



08

Fácil y totalmente desenfundable, por partes para su lavado en tintorería y en lava-



Sostenibilidad

09

Sostenible con el entorno, Producto fabricado respetando el medio ambiente: espumas libres de CFC, colas al agua, embalajes 100% reciclables y tejidos 100% naturales en lino y en algodón par su fácil lavado en lavadora doméstica en las telas que lo permitan.



10

El verdadero **cuidado del medio ambiente** no consiste sólo en usar materiales reciclables sino también en fabricar productos de larga vida y sobretodo con muchas posibilidades reales y fáciles de reparación, recambio de piezas, reconfiguración, reutilización, retapizado y fundas.



11

Actuar y pensar en el medio ambiente es una cuestión de conciencia

Utilizamos materiales más duraderos
Reducimos el número de componentes para el rápido y fácil desmontaje y un eficaz reciclado.

Menor cantidad de sustancias nocivas para el medioambiente. Es libre de productos químicos tóxicos, pegamento, disolventes ... (sin PVC, Chromo)



12

Todos los proveedores de las **materias primas** para Boost están a menos de 20 km de nuestra fábrica, lo que reduce el consumo de energía y emisiones de CO2

Disponible para su **entrega "listo para montar"**, que implica menos material de embalaje y más unidades por envío ... Reducir los volúmenes de embalaje conlleva más eficiencia en el transporte con un menor consumo energético y de emisiones de CO2.



Confort

13

3 diferentes confortos, mediante suspensión de muelles de 3 durezas y cuyo confort es individual en cada asiento.

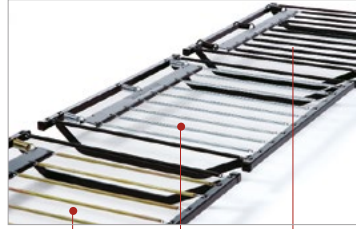

Suave / Medio / Firme

14

4 asientos, con rellenos de espuma viscoelástica con efecto retorno, fibra antialérgica, etc.



15

Distintas riñoneras, en varios materiales.

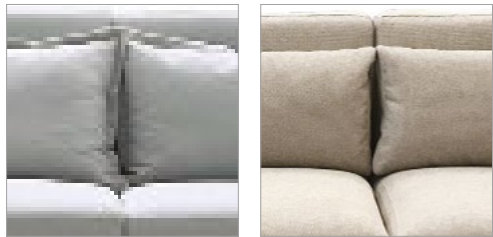

16

3 alturas de respaldo, baja, media o alta para personas más altas o con problemas cervicales.

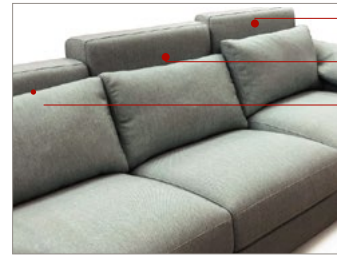

Alto
Medio
Bajo

17

Cabezales, adaptables a cualquier sofá.



18

2 posiciones de asiento, horizontal o inclinado, que te facilitará la elección de tu confort personal.



Inclinado

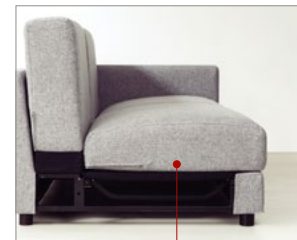

Horizontal

Diseño

19

Varios pies, en madera, cromados, diferentes alturas...



20

Múltiples brazos, entre los que puedes elegir.



21

Reconfigurable, este sistema te permite hacer más grande o más pequeña tu composición o incluso cambiar elementos.



22

Fundas intercambiables, podrás renovar la imagen de tu sofá. Con el sistema de velcros y cremalleras podrás colocar tus nuevas fundas tú mismo.





“Diseños actuales para siempre”



La Clota, 22
08290 Cerdanyola del Vallès
Barcelona (Spain)

T. +34 93 580 88 35
grassoler@grassoler.com
www.grassoler.com

